

Panasonic

Operating Instructions
Manuel d'utilisation
Manual De Operación
Instruções de operação

(Household) Rechargeable Shaver
(Utilisation domestique) Rasoir Rechargeable
(Uso doméstico) Afeitadora Recargable
(Para uso doméstico) Barbeador Recarregável

Model No. ES-RF41/ES-RF31
N^{os} de modèle ES-RF41/ES-RF31
Modelo No. ES-RF41/ES-RF31
Modelo no. ES-RF41/ES-RF31

English	2
Français	11
Español	20
Português	29

Before operating this unit, please read these instructions completely and save them for future use.
Avant d'utiliser ce produit, veuillez lire attentivement les instructions et conserver ce manuel pour un usage futur.
Antes de utilizar este producto, lea las instrucciones detenidamente y guarde este manual para uso futuro.
Antes de operar o produto, por favor, leia atentamente as instruções e guarde este manual para uso futuro.



IMPORTANT SAFETY INSTRUCTIONS

When using an electrical appliance, basic precautions should always be followed, including the following:

Read all instructions before using this appliance.

DANGER To reduce the risk of electric shock:

1. Do not reach for an appliance that has fallen into water. Unplug immediately.
2. Charger unit is not for immersion or for use in shower.
3. Do not place or store appliance where it can fall or be pulled into a tub or sink. Do not place in or drop into water or other liquid.
4. Except when charging, always unplug this appliance from the electrical outlet immediately after using.
5. Unplug this appliance before cleaning.
6. Do not use an extension cord with this appliance.

WARNING To reduce the risk of burns, fire, electric shock, or injury to persons:

1. Close supervision is necessary when this appliance is used by, on, or near children or invalids.

2. Use this appliance only for its intended use as described in this manual. Do not use attachments not recommended by the manufacturer.
3. Never operate this appliance if it has a damaged cord or plug, if it is not working properly, if it has been dropped or damaged, or dropped into water. Return the appliance to a service center for examination and repair.
4. Keep the cord away from heated surfaces.
5. Never drop or insert any object into any opening.
6. Do not use outdoors or operate where aerosol (spray) products are being used or where oxygen is being administered.
7. Do not use this appliance with damaged shaving blades and/or foil, as it has the potential to result in facial injury.
8. Always attach plug to appliance first, then to outlet. To disconnect, turn all controls to "off" then remove plug from outlet.

SAVE THESE INSTRUCTIONS

Thank you for choosing a Panasonic shaver. With our WET/DRY technology, you can enjoy using your Panasonic shaver dry or in the shower or bath for gentle and easy shaving. Please read all instructions before use.

Important

This shaver has a built-in rechargeable battery. Do not throw into fire, apply heat, or charge, use, or leave in a high temperature environment.

Warning

- Disconnect the power cord from the shaver before cleaning it in water to prevent electric shock.
- Do not use any power cord or adaptor other than this adaptor (RE7-59).
- Terminate the usage when there is abnormality or failure.
- Plug in the adaptor into a household outlet where there is no moisture and handle it with dry hands.
- Never use the adaptor in the bathroom or shower.
- Do not dismantle or replace the battery so that you can use the shaver again. This could cause fire or an electric shock. Replace it at an authorized service center.
- Disconnect the power cord when storing the shaver. Do not bend the power cord or wrap it around the shaver.
- The supply cord cannot be replaced. If the cord is damaged, the adaptor should be scrapped.
- The adaptor is intended to be correctly oriented in a vertical or floor mount position.

Caution

- The outer foil is very thin and can be damaged if not used correctly. Check that the foil is not damaged before using the shaver. Do not use the shaver if the foil is damaged as you will cut your skin.

- Keep both the inner blades inserted. If only one of the inner blades is inserted, the shaver may be damaged.
- If you clean the shaver with water, do not use salt water or hot water. Do not soak the shaver in water for a long period of time.
- Clean the housing only with a soft cloth slightly dampened with tap water or soapy tap water. Do not use thinner, benzene, alcohol or other chemicals.
- Store the shaver in a place with low humidity after use.
- Do not wash the charging stand with water. **ES-RF41**
- Do not store the shaver where it will be exposed to direct sunlight or other heat sources.
- Hold the adaptor when disconnecting it from the household outlet. If you tug on the power cord, you may damage it.
- Do not share your shaver with other people. Doing so may result in infection or inflammation.

Intended use

- This WET/DRY shaver can be used for wet shaving with shaving lather or for dry shaving. You can use this watertight shaver in the shower and clean it in water. The following is the symbol of Wet shaver. The symbol means that the hand-held part may be used in a bath or shower.



- Treat yourself to wet lather shaves for at least three weeks and notice the difference. Your Panasonic WET/DRY shaver requires a little time to get used to because your skin and beard need about a month to adjust to any new shaving method.
- This shaver body has a waterproof performance that is compliant with the "IPX7", and the adapter has a waterproof performance that is compliant with the "IPX4".

► Notes

- This product is intended for household use only.
- This appliance is not intended for use by persons (including children) with reduced physical, sensory or mental capabilities, or lack of experience and knowledge, unless they have been given supervision or instruction concerning use of the appliance by a person responsible for their safety. Children should be supervised to ensure that they do not play with the appliance.

Parts identification

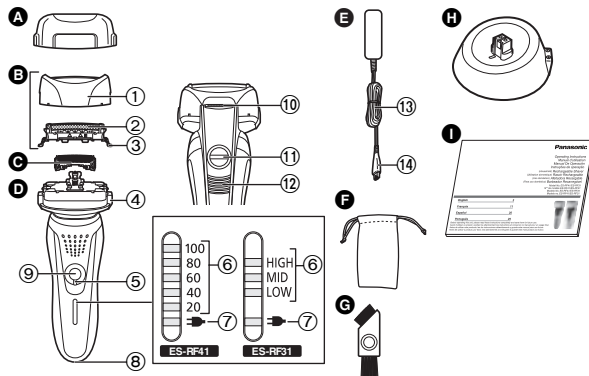

- A** Protective cap
- B** Outer foil section
 - ① Foil frame
 - ② System outer foil
 - ③ System outer foil release buttons
- C** Inner blades
- D** Main body
 - ④ Foil frame release buttons
 - ⑤ Lock ring
 - ⑥ Battery capacity lamp
 - ⑦ Charge status lamp
 - ⑧ Appliance socket
 - ⑨ Power switch [0/1]
- E** Adaptor (RE7-59)
- F** Travel pouch
- G** Cleaning brush
- H** Charging stand **ES-RF41**
- I** Operating Instructions
- ⑩ Trimmer
- ⑪ Trimmer lock button
- ⑫ Trimmer handle
- ⑬ Power cord
- ⑭ Appliance plug

Using the lock ring

Use the lock ring [D⑤] to lock or unlock the power switch [D⑨].

1. Rotate the lock ring [D⑤] until it clicks.



Unlock the power switch:

When shaving, washing the shaver, lubricating the shaver.



Lock the power switch:

When carrying the shaver.

Charge

Charging the shaver

- 1 Insert the appliance plug [E⑭] into the shaver.
- 2 Plug in the adaptor [E] into a household outlet.

- Turn the shaver off before attaching.
- Charging is completed after approx. 1 hour.

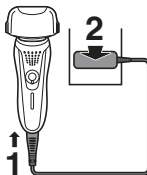

- If the shape of the plug does not fit the power outlet, use an attachment plug adaptor of the proper configuration.

You cannot operate the shaver while charging.

Charging with the charging stand ES-RF41

1. Insert the appliance plug [E⑭] into the charging stand [H].
2. Place the shaver on the charging stand [H] and plug in the adaptor [E] into a household outlet.

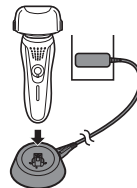

Reading lamps when charging

While charging

ES-RF41

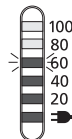

ES-RF31

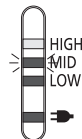

The charge status lamp (→) glows.
The level of the battery capacity lamp will increase as charging progresses.

After charging is completed

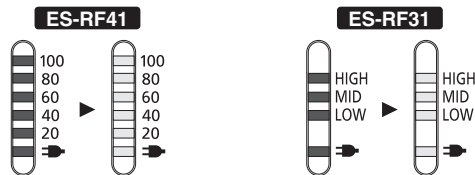

All the battery capacity lamps will light up and then turn off after 5 seconds.

- After charging is completed, turning the power switch ON with the shaver plugged in will cause all the battery capacity lamps to light up and then turn off after 5 seconds. This shows that the shaver is fully charged.
- Recommended ambient temperature for charging is 15-35 °C (59-95 °F). The battery may degrade the performance or may not charge under extreme low or high temperatures.
- The charge status lamp (➔) will blink when there is a problem with charging.
- When charging the shaver for the first time or when it has not been in use for more than 6 months, the charge status lamp (➔) may not glow. It will eventually glow if kept connected.

Shave

Using the shaver

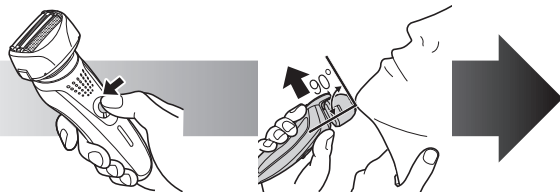

- 1 Rotate the lock ring [D5] and press the power switch [D9].**

Page 5

- 2 Hold the shaver as illustrated above and shave.**

Tips for best shaving results

Start out shaving by applying gentle pressure to your face. Stretch your skin with your free hand and move the shaver back and forth in the direction of your beard. You may gently increase the amount of pressure as your skin becomes accustomed to this shaver. Applying excessive pressure does not provide a closer shave.

Using the trimmer

Press the trimmer lock button [D11] and slide the trimmer handle [D12] up. Place at a right angle to your skin and move downwards to trim your sideburns.



Reading lamps when using

While using

ES-RF41

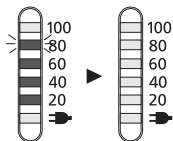

Approximate amount of battery charge is displayed as 20 - 100 (%) and then turns off after 5 seconds.

ES-RF31

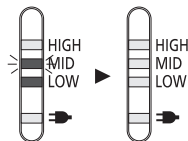

Approximate amount of battery charge is displayed as LOW - HIGH and then turns off after 5 seconds.

When the battery capacity is low

ES-RF41

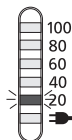

“20%” blinks when turning off the shaver.

- You can shave 1 to 2 times after “20%” appears. (This will differ depending on usage.)

- A full charge will supply enough power for approx. 21 shaves of 3 minutes each.

ES-RF31

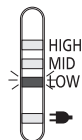

“LOW” blinks when turning off the shaver.

- You can shave 1 to 2 times after “LOW” appears. (This will differ depending on usage.)

Clean

Cleaning the shaver

1. Disconnect the power cord from the shaver.
2. Apply some hand soap and some water to the outer foil.
3. Rotate the lock ring [D⑤] to unlock the power switch [D⑨].
4. Turn the shaver on.

4



5. Turn the shaver off after 10-20 seconds.
6. Remove the outer foil section [B] and turn the shaver on.

6

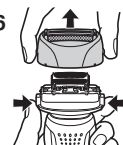

7. Clean the shaver and the outer foil section [B] with running water.

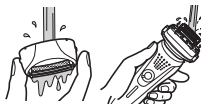

8. Wipe off any drops of water with a dry cloth.
9. Dry the outer foil section [B] and the shaver completely.
10. Attach the outer foil section [B] to the shaver.



Cleaning with the brush

Clean the inner blades **[C]** using the short brush by moving it in direction (A).

Clean the system outer foil **[B②]**, the shaver body and the trimmer **[D⑩]** using the long brush.

- Do not move the short brush in direction (B) as it will damage the inner blades **[C]** and affect their sharpness.
- Do not use the short brush to clean the outer foils.

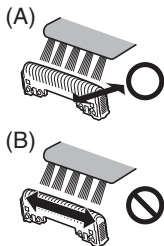

Maintenance

Replacing the system outer foil and the inner blades

system outer foil	once every year
inner blade	once every two years

Replacing the system outer foil

1. Press the foil frame release buttons **[D④]** and lift the outer foil section **[B]** upwards.
2. Press the system outer foil release buttons **[B③]** and pull down the system outer foil **[B②]**.
3. Insert the system outer foil **[B②]** until it clicks as illustrated.
 - Always attach the system outer foil **[B②]** in proper direction.
 - Always insert the system outer foil **[B②]** to the foil frame **[B①]** when attaching to the shaver.

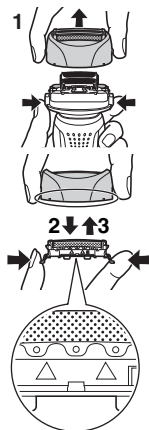

Replacing the inner blades

1. Press the foil frame release buttons **[D④]** and lift the outer foil section **[B]** upwards.
2. Remove the inner blades **[C]** one at a time.
 - Do not touch the edges (metal parts) of the inner blades **[C]** to prevent injury to your hand.
3. Insert the inner blades **[C]** one at a time until they click.

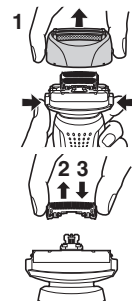

Service

Replacement parts

Replacement parts are available at your dealer or Service Center.

Replacement parts for ES-RF41/ES-RF31	System outer foil and inner blades	WES9027
	System outer foil	WES9167
	Inner blades	WES9068

Expected life and replacement of the battery

- Approximately 3 years (warranty is for 1 year) with charging once every 2 weeks. The battery can also be considered to be at the end of its life when the number of operations per full charge becomes extremely small. (Expected life of the battery will differ greatly depending on the conditions of usage, storage, etc.)
- Contact the dealer where you purchased the product for replacement of the battery. Replacing the battery yourself may result in deterioration of the waterproofing, resulting in failure.

For environmental protection and recycling of materials

Disposal of the built-in rechargeable battery

ATTENTION:

A lithium ion battery that is recyclable powers the product you have purchased. Please call 1-800-8-BATTERY for information on how to recycle this battery.



Remove the built-in rechargeable battery before disposing of the shaver. Do not dismantle or replace the battery so that you can use the shaver again. This could cause fire or an electric shock. Replace it at an authorized service center. The battery replacing service is available only in the United States of America.

- Disconnect the power cord from the shaver when removing the battery.

- Perform steps ① to ④ and lift the battery, and then remove it.

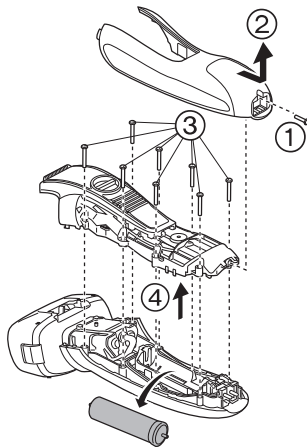

Specifications

Power source	See the name plate on the adaptor. (Automatic voltage conversion)
Motor voltage	3.25 V DC
Charging time	1 hour

FOR YOUR CONVENIENCE, WE HAVE ESTABLISHED A TOLL-FREE (IN USA ONLY) NATIONAL ACCESSORY PURCHASE HOT LINE AT 1-800-332-5368. IN CANADA, CONTACT PANASONIC CANADA INC. AT THE ADDRESS OR TELEPHONE NUMBER ON THE BACK PAGE.

CONSIGNES DE SÉCURITÉ IMPORTANTES

Lors de l'utilisation d'un appareil électrique, il faut toujours prendre des précautions de base, y compris les suivantes:

Lisez toutes les instructions avant d'utiliser cet appareil.

DANGER Afin de réduire tout risque d'électrocution:

1. Ne touchez pas un appareil qui est tombé dans l'eau. Débranchez-le immédiatement.
2. N'immergez ni n'utilisez le chargeur dans la douche.
3. Ne placez ni ne rangez l'appareil là où il peut tomber ou être précipité dans une baignoire ou un évier. Ne déposez ou n'échappez pas dans l'eau ou dans un autre liquide.
4. Débranchez toujours cet appareil de la prise électrique immédiatement après usage, excepté pendant la charge.
5. Débranchez cet appareil avant de le nettoyer.
6. N'employez pas de rallonge avec cet appareil.

MISES EN GARDE Afin de réduire le risque de brûlures, d'incendie, d'électrocution ou de blessures corporelles:

1. Une grande vigilance est nécessaire lorsque cet appareil est utilisé par des enfants ou des personnes handicapées, sur eux ou en leur présence.

2. Utilisez cet appareil uniquement pour son usage prévu, comme le décrit le présent manuel. N'utilisez pas d'accessoires qui ne sont pas recommandés par le fabricant.
3. N'utilisez jamais cet appareil si le cordon ou la fiche est endommagé, s'il ne fonctionne pas correctement, s'il est tombé, endommagé ou tombé dans l'eau. Retournez l'appareil à un centre de réparation pour le faire inspecter et réparer.
4. Gardez le cordon éloigné des surfaces chauffées.
5. Ne faites jamais tomber ou n'insérez pas un objet dans les ouvertures de l'appareil.
6. N'utilisez pas à l'extérieur, dans des endroits où des aérosols (pulvérisateurs) sont utilisés ou là où de l'oxygène est administré.
7. N'utilisez pas ce rasoir avec des lames de rasage et/ou une grille endommagées, car il pourrait provoquer des blessures au visage.
8. Branchez toujours la fiche à l'appareil en premier, puis pour débrancher, commutez toutes les commandes sur "arrêt".

CONSERVEZ LES PRÉSENTES INSTRUCTIONS

Merci d'avoir choisi un rasoir Panasonic. Grâce à notre technologie SEC/MOUILLÉ, vous pouvez profiter de votre rasoir Panasonic au sec ou sous la douche ou dans votre bain pour un rasage doux et facile. Nous vous conseillons de lire toutes les instructions avant de l'utiliser.

Important

Ce rasoir est doté d'une batterie rechargeable. Ne pas la jeter dans un feu, ni la chauffer ou la charger, ne l'utiliser pas ou ne la laisser pas dans un environnement à haute température.

Avertissement

- Déconnectez le cordon d'alimentation du rasoir avant de nettoyer ce dernier dans de l'eau, afin de ne pas vous électrocuter.
- N'utilisez pas un cordon d'alimentation ou adaptateur autre que celui fourni (RE7-59).
- Cessez de l'utiliser s'il présente une anomalie ou une panne.
- Branchez l'adaptateur dans une prise secteur qui n'est pas humide et manipulez-le en ayant les mains sèches.
- N'utilisez jamais l'adaptateur dans la salle de bain ou sous la douche.
- Ne démontez pas ou ne remplacez pas la batterie afin de pouvoir utiliser le rasoir à nouveau. Cela pourrait créer un risque d'incendie ou d'électrocution. Faites la remplacer dans un centre de service agréé.
- Déconnectez le cordon d'alimentation avant de ranger le rasoir. Ne pliez pas le cordon d'alimentation et ne l'enroulez pas autour du rasoir.
- Le cordon d'alimentation ne peut être remplacé. S'il est endommagé, l'adaptateur doit être mis au rebut.
- Il convient de placer l'adaptateur à la verticale ou sur le plancher.

Attention

- La grille de protection est très fine et peut être endommagée en cas d'utilisation incorrecte. Vérifiez que la grille n'est pas endommagée avant d'utiliser le rasoir. N'utilisez pas le rasoir si la grille de protection est endommagée car vous pourriez vous couper la peau.

- Veillez à ce que les deux lames soient insérées. Si une seule lame est insérée, le rasoir peut être endommagé.
- Si vous nettoyez le rasoir à l'eau, veillez à ne pas utiliser d'eau salée ou d'eau chaude. Ne pas laissez tremper le rasoir dans l'eau pendant une trop longue période de temps.
- Nettoyez le boîtier uniquement avec un tissu imbibé d'eau courante ou d'eau courante savonneuse. Ne pas utiliser de solvant, de benzène, d'alcool ou d'autres produits chimiques.
- Conservez le rasoir dans un endroit (avec un faible taux d'humidité) après usage.
- Ne lavez pas le socle de charge avec de l'eau. **ES-RF41**
- Ne conservez pas le rasoir dans un endroit exposé au soleil ou à d'autres sources de chaleur.
- Tenez l'adaptateur lorsque vous le débranchez de la prise secteur. Si vous tirez le cordon d'alimentation, vous risquez de l'endommager.
- Ne partagez pas votre rasoir avec d'autres personnes. Cela peut entraîner une infection ou une inflammation.

Utilisation prévue

- Ce rasoir est utilisable sur peau sèche ou peau mouillée avec du gel de rasage. Vous pouvez utiliser ce rasoir étanche sous la douche et le nettoyer sous l'eau. Le symbole suivant indique un rasoir mouillé. Ce symbole signifie que la partie du rasoir qui est tenue à la main peut être utilisée dans un bain ou sous la douche.



- Essayez le rasage mouillé au gel pendant un minimum de trois semaines et vous verrez la différence! Il vous faudra un peu de temps pour vous habituer à votre rasoir Panasonic sec/mouillé car votre peau et votre barbe ont besoin d'un mois environ pour s'adapter à une nouvelle méthode de rasage.

- Le corps de ce rasoir est étanche, conformément aux normes "IPX7" de même que l'adaptateur, conformément à la norme "IPX4".

► Notes

- Ce produit est destiné à une utilisation domestique uniquement.
- Cet appareil n'a pas été conçu pour être utilisé par des personnes (enfants y compris) souffrant d'un handicap physique, sensoriel ou mental, ou ne disposant pas de l'expérience et des connaissances nécessaires à une utilisation sûre, à moins qu'elles aient reçu toutes les consignes requises par la personne responsable de leur sécurité quant à l'utilisation de l'appareil. Surveillez les enfants, afin de vous assurer qu'ils ne jouent pas avec l'appareil.

Identification des pièces

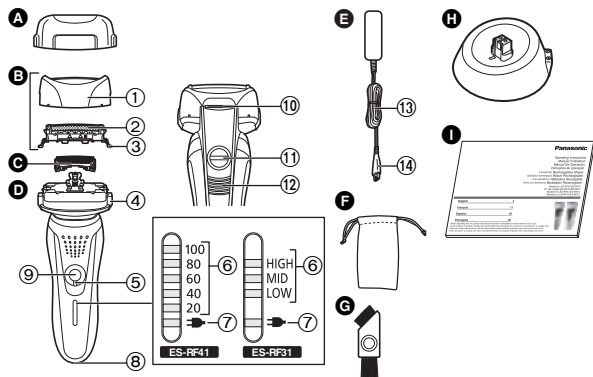

- | | |
|--|--|
| A Couvercle de protection | 7 Témoin d'état de charge |
| B Section de la grille de protection | 8 Prise |
| 1 Cadre de la grille de protection | 9 Interrupteur de courant [0/1] |
| 2 Grille de protection du système | 10 Taille-favoris |
| 3 Boutons de déverrouillage de la grille de protection du système | 11 Bouton de verrouillage du taille-favoris |
| C Lames intérieures | 12 Levier du taille-favoris |
| D Corps principal | E Adaptateur (RE7-59) |
| 4 Boutons de déverrouillage du cadre de grille de protection | 13 Cordon d'alimentation |
| 5 Bague de verrouillage | 14 Fiche de l'appareil |
| 6 Témoin de capacité de la batterie | F Pochette de voyage |
| | G Brosse de nettoyage |
| | H Socle de charge ES-RF41 |
| | I Mode d'emploi |

Utilisation de la bague de verrouillage

Utilisez la bague de verrouillage [D⑤] pour verrouiller ou déverrouiller l'interrupteur de courant [D⑨].

1. Faites tourner la bague de verrouillage [D⑤] jusqu'à ce que vous entendiez un clic.



Déverrouillage de l'interrupteur de courant:

Quand vous vous rasez, nettoyez ou lubrifiez le rasoir.



Verrouillage de l'interrupteur de courant:

Quand vous transportez le rasoir.

Chargement

Chargement du rasoir

- 1 Insérez la prise de l'appareil [E⑭] dans le rasoir.

- 2 Branchez l'adaptateur [E] à la prise secteur.

- Éteignez le rasoir avant de le fixer.
- La recharge est terminée après environ 1 heure.

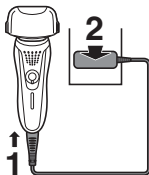

- Si la forme de la fiche ne correspond pas à la prise de courant, utilisez un adaptateur de prise de la même configuration.

Vous ne pouvez pas utiliser le rasoir lorsqu'il est en cours de chargement.

Charger en utilisant le socle de charge ES-RF41

1. Insérez la fiche de l'appareil [E⑭] dans le socle de charge [H].
2. Placez le rasoir sur le socle de charge [H] et branchez l'adaptateur [E] dans une prise secteur.

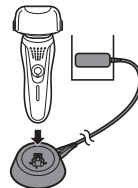

Témoins d'état de charge

Pendant le chargement

ES-RF41

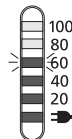

ES-RF31

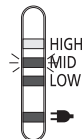

Le témoin d'état de charge (→) brille.
Le témoin de capacité de la batterie augmentera à mesure que la charge progresse.

Une fois le chargement terminé

ES-RF41

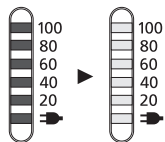

ES-RF31

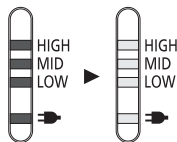

Tous les témoins de capacité de la batterie s'allument, puis s'éteignent au bout de 5 secondes.

- Une fois le chargement terminé, tourner l'interrupteur de courant sur MARCHE (ON) lorsque le rasoir est branché fera s'allumer tous les témoins de capacité de la batterie pendant 5 secondes. Ceci indique que le rasoir est totalement chargé.
- La température ambiante recommandée pour la charge est de 15-35 °C (59-95 °F). Les performances de la batterie peuvent se dégrader ou elle risque de ne pas se charger en cas de températures extrêmement basses ou élevées.
- Le témoin d'état de charge (➡) clignotera quand il y a un problème pendant la charge.
- Lorsque vous chargez le rasoir pour la première fois ou s'il n'a pas été utilisé pendant plus de 6 mois, le témoin d'état de charge (➡) risque de ne pas s'allumer. Il finira par briller s'il reste connecté.

Se raser

Utilisation du rasoir

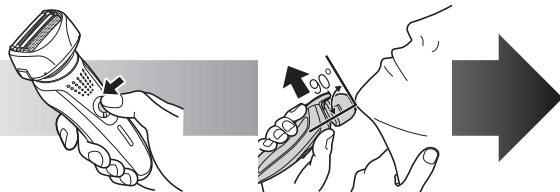

- 1** Faites tourner la bague de verrouillage [D⑤] et appuyez sur l'interrupteur de courant [D⑨].
- 2** Tenez le rasoir comme illustré ci-dessus et rasez-vous.

Page 14

Conseils pour des meilleurs résultats de rasage

Commencez à vous raser en appuyant légèrement sur votre visage. Tendez votre peau à l'aide de l'autre main et faites des allers-retours en direction de la barbe. Vous pouvez appuyer un peu plus au fur et à mesure que votre peau s'habitue au rasoir. Néanmoins, le fait d'appuyer très fort n'augmente pas l'efficacité du rasage.

Utilisation du taille-favoris

Appuyez sur le bouton de verrouillage du taille-favoris [D⑪] et faites glisser le levier du taille-favoris [D⑫] vers le haut. Positionnez le taille-favoris à angle droit sur votre peau et descendez pour tailler vos favoris.



Témoins d'état lors de l'utilisation

Lors de l'utilisation

ES-RF41

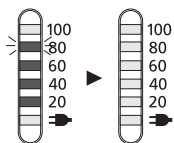

L'état de la charge approximatif est indiqué entre 20 - 100 (%) puis s'éteint après 5 secondes.

ES-RF31

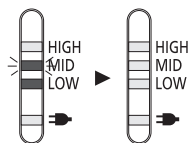

L'état de la charge approximatif est indiqué comme LOW (BAS) - HIGH (HAUT) puis s'éteint après 5 secondes.

Lorsque la capacité de la batterie est faible

ES-RF41

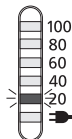

"20%" clignote lorsque vous éteignez le rasoir.

- Une fois que l'indication "20%" s'affiche, il est possible de se raser 1 à 2 fois. (Cela dépend des conditions d'utilisation.)

- Une pleine charge permettra d'effectuer environ 21 rasages de 3 minutes chacun.

ES-RF31

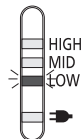

"LOW" clignote lorsque vous éteignez le rasoir.

- Une fois que l'indication "LOW" s'affiche, il est possible de se raser 1 à 2 fois. (Cela dépend des conditions d'utilisation.)

Nettoyer

Nettoyage du rasoir

1. Débranchez le cordon d'alimentation du rasoir.
2. Nettoyez la grille de protection avec de l'eau savonneuse.
3. Faites tourner la bague de verrouillage [D⑤] pour déverrouiller l'interrupteur de courant [D⑥].
4. Allumez le rasoir.



5. Éteignez le rasoir après environ 10-20 secondes.
6. Retirez la section de la grille de protection [B] et allumez le rasoir.

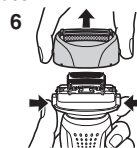

7. Nettoyez le rasoir et la section de la grille de protection [B] avec de l'eau courante.



8. Essuyez toute trace d'eau à l'aide d'un chiffon sec.
9. Faites sécher la section de la grille de protection [B] et le rasoir complètement.
10. Fixez la section de la grille de protection [B] au rasoir.



Nettoyage avec la brosse

Nettoyez les lames intérieures [C] à l'aide de la brosse courte en brossant dans le sens (A). Nettoyez la grille de protection du système [B②], le corps du rasoir et le taille-favoris [D⑩] à l'aide de la brosse longue.

- Ne brossez pas avec la brosse courte dans le sens (B) car cela endommagera les lames intérieures [C] et affectera leur efficacité.
- N'utilisez pas la brosse courte pour nettoyer la grille de protection.

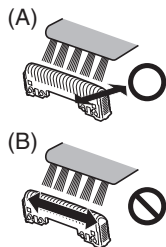

Entretien

Remplacement de la grille de protection du système et des lames intérieures

grille de protection du système	une fois par an
lame intérieure du système	une fois tous les deux ans

► Remplacement de la grille de protection du système

1. Appuyez sur les boutons de relâche du cadre de la grille de protection [D④] et soulevez la section de la grille de protection [E].
2. Appuyez sur les boutons de déverrouillage de la grille de protection du système [B③] et abaissez la grille de protection du système [B②].
3. Insérez la grille de protection du système [B②] jusqu'à ce qu'elle émette un clic ainsi qu'illustré.
 - Montez toujours la grille de protection du système [B②] dans la bonne direction.
 - Insérez toujours la grille de protection du système [B②] dans le cadre de la grille de protection [E①] avant de la fixer au rasoir.

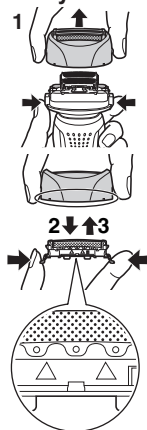

► Remplacement des lames intérieures

1. Appuyez sur les boutons de relâche du cadre de la grille de protection [D④] et soulevez la section de la grille de protection [E].
 - Ne touchez pas le fil (partie métallique) des lames intérieures [C] pour ne pas vous blesser les mains.
2. Retirez les lames intérieures [C], une par une.
3. Insérez les lames intérieures [C], une à la fois, jusqu'à ce qu'elles émettent un "clic".



Entretien

Pièces de remplacement

Les pièces de rechange sont disponibles chez votre marchand ou dans votre centre de service après-vente.

Pièces de remplacement pour ES-RF41/ES-RF31	Grille de protection du système et lames intérieures	WES9027
	Grille de protection du système	WES9167
	Lames intérieures	WES9068

Durée de vie prévue et remplacement de la batterie

- Environ 3 ans (la garantie est de 1 an) avec une charge réalisée une fois toutes les 2 semaines. La batterie peut également être considérée ayant atteint la fin de sa vie lorsque le nombre d'opérations par charge comme complète devient extrêmement faible. (La durée de vie estimée de la batterie diffèrera grandement selon les conditions d'utilisation, de stockage, etc.)
- Contactez le revendeur où vous avez acheté le produit pour le remplacement de la batterie. Le remplacement de la batterie par vous-même peut entraîner une détérioration de l'étanchéité et dès lors résulter en une défaillance.

Protection de l'environnement et recyclage des matériaux

Retrait de la batterie rechargeable intégrée

ATTENTION:

L'appareil que vous vous êtes procuré est alimenté par une batterie au lithium-ion. Pour des renseignements sur le recyclage de la batterie, veuillez composer le 1-800-8-BATTERY.



Retirez la pile rechargeable intégrée avant de mettre le rasoir au rebut. Ne démontez pas et ne remettez pas la pile en place pour utiliser à nouveau le rasoir. Cela pourrait entraîner un incendie ou une électrocution. Faites-la remettre en place dans un centre de service agréé. Le service de remplacement de pile n'est disponible qu'aux États-Unis.

- Débranchez le cordon d'alimentation du rasoir avant de retirer la batterie.

- Effectuez les étapes de ① à ④, surélevez la batterie, et retirez-la.

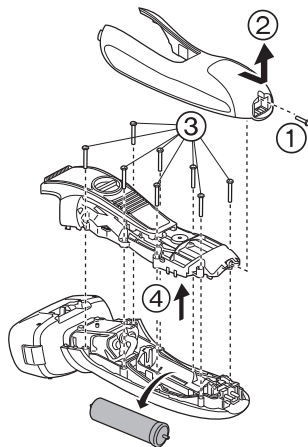

Spécifications

Source d'alimentation	Voir la plaque signalétique sur l'adaptateur. (Conversion de tension automatique)
Tension du moteur	3,25 V CC
Temps de chargement	1 heure

POUR PLUS DE RENSEIGNEMENTS, COMMUNIQUEZ AVEC PANASONIC CANADA INC. À L'ADRESSE OU AU NUMÉRO DE TÉLÉPHONE INDIQUÉS À L'ENDOS DU MANUEL.

INSTRUCCIONES IMPORTANTES DE SEGURIDAD

Al utilizar un dispositivo eléctrico, Siempre deben tomarse algunas precauciones básicas, incluyendo las siguientes:

Lea todas las instrucciones antes de utilizar este dispositivo.

PELIGRO Para reducir el riesgo de descargas eléctricas:

1. No intente alcanzar un dispositivo que se haya caído al agua. Desenchúfelo inmediatamente.
2. El cargador no debe sumergirse ni utilizarse en la ducha.
3. No coloque ni guarde el dispositivo donde pueda caerse en una bañera o lavabo. No lo coloque ni lo deje caer en agua o algún otro líquido.
4. Excepto cuando lo esté cargando, desenchufe siempre este aparato de la toma eléctrica luego de utilizarlo.
5. Desenchufe este dispositivo antes de limpiarlo.
6. No utilice un cordón de extensión con este dispositivo.

ADVERTENCIA Para reducir el riesgo de quemaduras, fuego, descargas eléctricas o lesiones:

1. Es necesaria una supervisión cercana cuando el dispositivo sea utilizado por, en, o cerca de niños o minusválidos.

2. Utilice este dispositivo solamente para el uso para el que se ha diseñado como se describe en este manual. No utilice ningún accesorio que no ha sido recomendado por el fabricante.
3. Nunca utilice el dispositivo si tiene el cordón o el enchufe dañado, si no funciona correctamente, o si se ha caído, dañado o mojado. Devuelva el dispositivo a un centro de servicio para examinarlo y repararlo.
4. Mantenga el cable alejado de las superficies calientes.
5. Nunca deje caer ni introduzca ningún objeto por cualquier abertura.
6. No utilice la afeitadora en exteriores o donde se estén utilizando aerosoles (spray) o donde se esté administrando oxígeno.
7. No utilice este dispositivo si las hojas de corte o las láminas están dañadas, ya que podría causarle heridas en la cara.
8. Siempre conecte primero el enchufe al dispositivo y, luego, al toma corriente. Para desconectarlo, coloque todos los controles en la posición "apagado" y, a continuación, retire el enchufe del toma corriente.

GUARDE ESTAS INSTRUCCIONES

Gracias por comprar una afeitadora Panasonic. Con nuestra tecnología WET/DRY, puede utilizar su afeitadora Panasonic en seco o en la ducha o bañera, para obtener un afeitado suave y sencillo. Por favor, antes de su uso, lea el folleto de instrucciones.

Importante

Esta afeitadora incorpora una batería recargable. No la arroje al fuego ni la exponga a altas temperaturas. Asimismo, no la cargue, utilice ni coloque en un entorno con temperaturas elevadas.

Advertencia

- Desconecte el cable de alimentación de la afeitadora antes de limpiarla con agua para evitar descargas eléctricas.
- No utilice ningún cable de alimentación o adaptador distinto a este adaptador (RE7-59).
- Si la afeitadora funciona incorrectamente o falla, deje de utilizarla.
- Enchufe el adaptador en una toma de corriente doméstica donde no haya humedad y manéjela con las manos secas.
- Nunca utilice el adaptador en el cuarto de baño.
- No desmonte ni sustituya la batería para utilizar de nuevo la afeitadora. Podría causar un incendio o una descarga eléctrica. Reemplácela en un centro de servicio autorizado.
- Desconecte el cable de alimentación al guardar la afeitadora. No doble el cable de alimentación ni lo enrolle alrededor de la afeitadora.
- El cable de alimentación no puede sustituirse. Si el cable de alimentación presenta daños, debe desecharse el adaptador.
- El adaptador está preparado para orientarlo correctamente en una posición vertical o en el suelo.

Precaución

- La lámina exterior es muy fina y puede dañarse si no se utiliza correctamente. Compruebe que la lámina no está dañada antes de utilizar la afeitadora. No utilice la afeitadora si la lámina está dañada, ya que podría cortarse la piel.

- Mantenga insertadas ambas cuchillas internas. Si solamente está insertada una de las cuchillas internas, la afeitadora podría dañarse.
- Si limpia la afeitadora con agua, no utilice agua salada ni agua caliente. No moje la afeitadora durante un largo periodo de tiempo.
- Limpie la carcasa sólo con un paño suave ligeramente humedecido con agua corriente o agua corriente y jabón. No utilice disolvente, bencina, alcohol ni otros productos químicos.
- Después del uso, guarde la afeitadora en un lugar poco húmedo.
- No lave la base de carga con agua. **ES-RF41**
- No guarde la afeitadora en un lugar en el que esté expuesta a los rayos del sol u otras fuentes de calor.
- Sujete el adaptador al desconectarlo de la toma de corriente. Si tira del cable de alimentación, podría dañarlo.
- No comparta su afeitadora con otras personas. De lo contrario podría sufrir infecciones o inflamación.

Uso

- Esta afeitadora en Mojado/Seco puede utilizarse para afeitado en mojado con espuma o para afeitado en seco. Puede utilizar esta afeitadora impermeable bajo la ducha y limpiarla con agua. El siguiente es el símbolo de la afeitadora en mojado. El símbolo indica que el dispositivo manual puede utilizarse en un baño o ducha.



- Afeitese con espuma durante tres semanas y observe la diferencia. Su afeitadora Panasonic en Mojado/Seco requiere algo de tiempo para ajustarse debido a que su piel y barba necesitan alrededor de un mes para acostumbrarse a un nuevo método de afeitado.
- El cuerpo de esta afeitadora tiene una resistencia al agua conforme con "IPX7", y el adaptador tiene una resistencia al agua conforme con "IPX4".

► Notas

- Este producto está destinado solamente para su uso doméstico.
- Este aparato no debe ser utilizado por personas (incluyendo niños) con capacidades físicas, sensoriales o mentales reducidas, o con falta de conocimiento y experiencia, a menos que se encuentren bajo supervisión o bajo instrucciones sobre el uso del aparato de una persona responsable de la seguridad. Supervise a los niños pequeños para asegurarse de que no se encuentren próximos al aparato.

Identificación de las partes

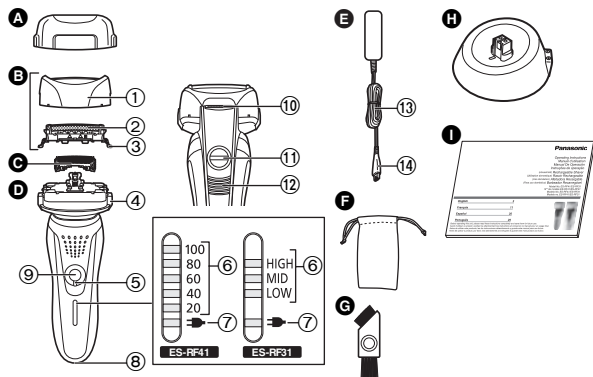

- A** Tapa protectora
 - B** Sección de la lámina exterior
 - ① Marco de la lámina
 - ② Lámina exterior del sistema
 - ③ Botones de liberación de la lámina exterior del sistema
 - C** Cuchillas internas
 - D** Cuerpo principal
 - ④ Botones de liberación del marco de la lámina
 - ⑤ Anillo de bloqueo
 - ⑥ Lámpara de capacidad de batería
 - ⑦ Lámpara de estado de carga
 - E** Adaptador (RE7-59)
 - F** Bolsa de viaje
 - G** Escobilla de limpieza
 - H** Base de carga **ES-RF41**
 - I** Instrucciones de funcionamiento
- ⑧** Conexión del aparato
 - ⑨** Interruptor de encendido [0/1]
 - ⑩** Cortapatillas
 - ⑪** Botón de bloqueo del cortapatillas
 - ⑫** Mango del cortapatillas
 - ⑬** Cable de alimentación
 - ⑭** Clavija del aparato

Uso del anillo de bloqueo

Utilice el anillo de bloqueo [D5] para bloquear o desbloquear el interruptor de encendido [D9].

1. Gire el anillo de bloqueo [D5] hasta que se escuche un chasquido.



Desbloquee el interruptor de encendido:

Durante el afeitado, limpieza de la afeitadora, lubricación de la afeitadora.



Bloquee el interruptor de encendido:

Durante el transporte de la afeitadora.

Carga

Carga de la afeitadora

1 Introduzca la clavija del aparato [E14] en la afeitadora.

2 Enchufe el adaptador [E] en una toma de corriente doméstica.

- Apague la afeitadora antes de instalarla.
- La carga está completa tras, aproximadamente, 1 hora.

- Si el tipo de enchufe no encaja con el tomacorriente, utilice un adaptador de enchufe con la configuración adecuada.

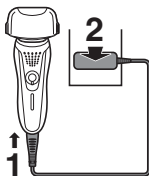

No puede hacer funcionar la afeitadora mientras se está cargando.

Cargar con la base de carga ES-RF41

1. Introduzca la clavija del aparato [E14] en la base de carga [H].
2. Coloque la afeitadora en la base de carga [H] y enchufe el adaptador [E] en una toma de corriente doméstica.

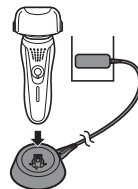

Lectura de las luces durante la carga

Durante la carga

ES-RF41

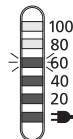

ES-RF31



La lámpara de estado de carga (→) se ilumina.
El nivel de la lámpara de capacidad de la batería incrementará a medida que progresa la carga.

Cuando la carga se haya completado

ES-RF41

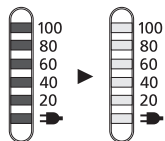

ES-RF31

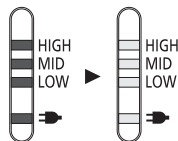

Todas las lámparas de capacidad de la batería se encienden y se apagan transcurridos 5 segundos.

- Una vez que finalice la carga, al poner el interruptor de encendido en la posición ON con la afeitadora enchufada, todas las lámparas de capacidad de la batería se encienden, y se apagan transcurridos 5 segundos. Esto indica que la afeitadora está totalmente cargada.
- La temperatura ambiente recomendada para la carga es de 15-35 °C (59-95 °F). El rendimiento de la batería podría verse afectado o la batería podría no cargar bajo condiciones de temperatura extremadamente baja o alta.
- La lámpara de estado de carga (➔) parpadeará si existe algún problema con la carga.
- Cuando cargue la afeitadora por primera vez o cuando no la haya utilizado durante más de 6 meses, la lámpara de estado de carga (➔) podría no iluminarse. Si mantiene la afeitadora conectada, finalmente se iluminará.

Afeitado

Utilización de la afeitadora

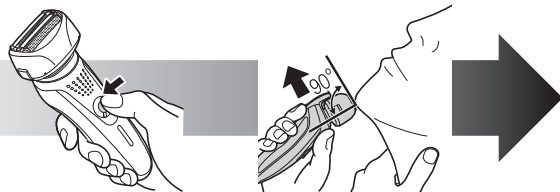

1 Gire el anillo de bloqueo [D 5] y pulse el interruptor de encendido [D 9].

2 Sujete la afeitadora como se muestra anteriormente y afeítese.

Página 23

Consejos para un mejor afeitado

Comience a afeitarse aplicando una suave presión sobre la cara. Estire la piel con la mano libre y mueva la afeitadora hacia adelante y atrás en la dirección de la barba. Puede incrementar la presión a medida que la piel se acostumbre a la afeitadora. Aplicar una presión excesiva no proporciona un afeitado más apurado.

Utilización del cortapatillas

Pulse el botón de bloqueo del cortapatillas [D 11] y deslice el mango del cortapatillas hacia arriba [D 12]. Colóquelo en ángulo recto con su piel y muévelo hacia abajo para recortar sus patillas.



Durante el uso

ES-RF41

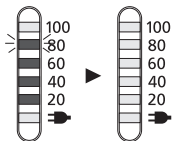

La cantidad aproximada de carga de batería se muestra como 20 - 100 (%) y, a continuación, se apaga transcurridos 5 segundos.

ES-RF31

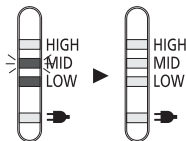

La cantidad aproximada de carga de batería se muestra como LOW - HIGH (BAJA - ALTA) y, a continuación, se apaga transcurridos 5 segundos.

Cuando la capacidad de la batería es baja

ES-RF41

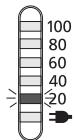

"20%" parpadea cuando se apaga la afeitadora.

- Puede afeitarse 1 o 2 veces después de que aparezca "20%". (Esto puede variar dependiendo de la utilización.)
- Una carga completa proporcionará suficiente alimentación durante 21 afeitadas de 3 minutos cada una.

ES-RF31

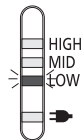

"LOW" parpadea cuando se apaga la afeitadora.

- Puede afeitarse 1 o 2 veces después de que aparezca "LOW". (Esto puede variar dependiendo de la utilización.)

Limpieza

Limpieza de la afeitadora

1. Desconecte el cable de alimentación de la afeitadora.
2. Aplique jabón de manos y un poco de agua a la lámina exterior.
3. Gire el anillo de bloqueo [D] para desbloquear el interruptor de encendido [D].
4. Encienda la afeitadora.



5. Apague la afeitadora tras 10-20 segundos.
6. Retire la sección de la lámina exterior [E] y encienda la afeitadora.

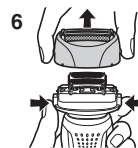

7. Limpie la afeitadora y la sección de la lámina exterior [E] con agua corriente.



8. Limpie las gotas de agua con un paño seco.
9. Seque completamente la sección de la lámina exterior [E] y la afeitadora.
10. Monte la sección de la lámina exterior [E] en la afeitadora.



Limpieza con la escobilla

Limpie las cuchillas internas [C] usando la escobilla corta, moviéndola en la dirección indicada en (A).

Limpie la lámina exterior del sistema [B2], el cuerpo de la afeitadora y el cortapatillas [D10] utilizando la escobilla larga.

- No mueva la escobilla corta en la dirección indicada en (B) ya que dañaría las cuchillas internas [C] y afectaría a su filo.
- No utilice la escobilla corta para limpiar las láminas exteriores.

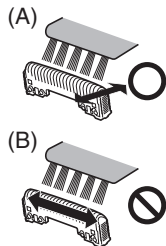

Mantenimiento

Sustitución de la lámina exterior del sistema y las cuchillas internas

lámina exterior del sistema	una vez al año
cuchilla interna	una vez cada dos años

► Sustitución de la lámina exterior del sistema

1. Pulse los botones de liberación del marco de la lámina [D4] y levante la sección de la lámina exterior [E] hacia arriba.
2. Pulse los botones de liberación de la lámina exterior del sistema [B3] y tire de la lámina exterior del sistema [B2] hacia abajo.
3. Inserte la lámina exterior del sistema [B2] hasta que haga clic, tal como se muestra en la imagen.
 - Monte siempre la lámina exterior del sistema [B2] en la dirección correcta.
 - Introduzca siempre la lámina exterior del sistema [B2] en el marco de la lámina [B1] cuando la monte en la afeitadora.

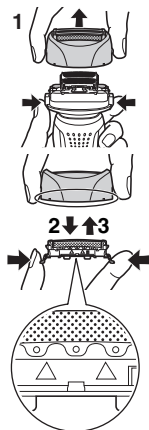

► Sustitución de las cuchillas internas

1. Pulse los botones de liberación del marco de la lámina [D4] y levante la sección de la lámina exterior [E] hacia arriba.
2. Retire las cuchillas internas [C] de una en una.
 - No toque los bordes (partes de metal) de las cuchillas internas [C] para evitar daños en las manos.
3. Introduzca las cuchillas internas [C] de una en una hasta que hagan clic.



Servicio

Piezas de repuesto

Las piezas de repuesto están disponibles en su distribuidor o en el Centro de Servicio.

Partes de repuesto para el modelo ES-RF41/ES-RF31	Lámina exterior y cuchillas internas del sistema	WES9027
	Lámina exterior del sistema	WES9167
	Cuchillas internas	WES9068

Vida útil estimada y sustitución de la batería

- Aproximadamente 3 años (la garantía es de 1 año) con una carga cada 2 semanas. Puede considerarse que la batería ha alcanzado el final de su vida útil cuando el número de operaciones por carga completa se reduce a un número extremadamente bajo. (La vida útil estimada de la batería varía mucho dependiendo de las condiciones de uso, almacenamiento, etc.)
- Póngase en contacto con el distribuidor en el que adquirió el producto para sustituir la batería. Si intenta sustituir la batería usted mismo puede deteriorarse la capacidad de resistencia al agua, lo que podría provocar que la afeitadora dejara de funcionar.

Para protección ambiental y reciclaje de materiales

Eliminación de la batería recargable interna

ATENCIÓN:

El producto que ha comprado se alimenta con una batería de iones Litio reciclable. Llame al teléfono 1-800-8-BATTERY para obtener información acerca de cómo reciclar la batería.



Retire la batería recargable interna antes de deshacerse de la afeitadora. No desmantele ni reemplace la batería para utilizar de nuevo la afeitadora. Podría causar fuego o descargas eléctricas. Reemplácela en un centro de servicio autorizado. El servicio de reemplazo de batería está disponible solamente en los Estados Unidos de América.

- Desconecte el cable de alimentación de la afeitadora cuando retire la batería.

- Lleve a cabo los pasos ① a ④ y levante la batería, después retírela.

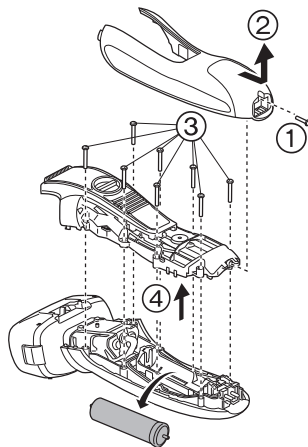

Especificaciones

Fuente de alimentación	Anote el número de placa que se encuentra en el adaptador. (Conversión de voltaje automática)
Voltaje del motor	3,25 V DC
Tiempo de carga	1 hora

PARA SU CONVENIENCIA, AHORA DISPONEMOS DE UNA LÍNEA NACIONAL DE LLAMADA GRATIS PARA LA COMPRA DE ACCESORIOS (SOLEMENTE EN USA); LLAME AL 1-800- 332-5368.

IMPORTANTES INSTRUÇÕES DE SEGURANÇA

Ao utilizar um aparelho elétrico, precauções básicas devem ser sempre seguidas, incluindo as seguintes: Leia todas as instruções antes de utilizar este aparelho.

PERIGO Para reduzir o risco de choque elétrico:

1. Não pegue um aparelho que tenha caído na água. Desconecte-o imediatamente da tomada.
2. O carregador não se destina à imersão ou uso durante o banho.
3. Não coloque ou guarde este aparelho onde possa cair ou ser puxado para dentro de uma banheira ou pia. Não coloque este aparelho na água nem o deixe cair na água ou em outro líquido.
4. Exceto quando carregar, sempre desconecte este aparelho da tomada elétrica imediatamente após utilizá-lo.
5. Desconecte este aparelho da tomada de força antes da limpá-la.
6. Não utilize um cabo de extensão com este aparelho.

ADVERTÊNCIA Para reduzir o risco de queimaduras, fogo, choque elétrico ou ferimentos pessoais.

1. Uma supervisão atenta é necessária quando este aparelho for utilizado perto de crianças ou por portadores de deficiência física.

2. Utilize este aparelho somente para o uso ao qual se destina conforme descrito neste manual. Não utilize acessórios não recomendados pelo fabricante.
3. Nunca opere este aparelho se o cabo ou o plugue de força estiver danificado, se não estiver funcionando adequadamente, se tiver caído ou sido danificado ou caído na água. Leve o aparelho à Assistência Técnica Autorizada Panasonic para testes e reparos.
4. Mantenha o cabo de força afastado de superfícies aquecidas.
5. Nunca deixe cair ou insira qualquer objeto em qualquer abertura.
6. Não utilize este aparelho em ambientes externos, nem o opere onde produtos de spray estejam sendo utilizados ou onde oxigênio esteja sendo administrado.
7. Não utilize este aparelho com lâminas de barbear e/ ou o conjunto da lâmina externa danificados, pois podem ocorrer ferimentos.
8. Conecte sempre o carregador primeiramente à unidade e em seguida à tomada de força. Para desconectar este aparelho, “desligue” todos os controles e em seguida remova o plugue da tomada de força.

GUARDE ESTAS INSTRUÇÕES

Obrigado por ter escolhido um aparelho de barbear Panasonic. Com a nossa tecnologia WET/DRY, pode usufruir do seu aparelho de barbear Panasonic a seco ou durante o duche, ou banho, e barbear-se de forma simples e suave. Por favor, leia todas as instruções antes de usar.

Importante

Este aparelho de barbear tem uma bateria recarregável incorporada. Não a lance no fogo, não aplique calor, nem a carregue, use ou deixe num ambiente com uma temperatura elevada.

Aviso

- Desligue o cabo de alimentação do aparelho de barbear antes de o lavar com água para evitar choques eléctricos.
- Não use nenhum cabo de alimentação ou transformador para além do indicado (RE7-59).
- Pare de usar quando verificar anomalias ou falhas.
- Introduza o transformador numa tomada onde não exista humidade e manuseie-o com as mãos secas.
- Nunca use o transformador na casa de banho ou no chuveiro.
- Não desmonte nem substitua a bateria por si próprio, de forma a poder usar novamente o aparelho de barbear. Tal poderá resultar em fogo ou choque eléctrico. Substitua-a num centro de serviço autorizado.
- Desligue o cabo de alimentação quando guardar o aparelho de barbear. Não dobre o cabo de alimentação nem o enrole à volta do aparelho de barbear.
- O cabo de alimentação não pode ser substituído. Se o cabo estiver danificado, deve deitar fora o transformador.
- O adaptador deve ser corretamente posicionado na posição vertical ou na posição de montagem sobre uma superfície plana de modo que não se desconecte da tomada.

Atenção

- A lâmina exterior é muito delgada e pode ficar danificada se não for usada correctamente. Verifique se a lâmina não está danificada antes de usar o aparelho de barbear. Não use o aparelho de barbear se a lâmina estiver danificada, pois poderá provocar golpes na pele.
- Mantenha as duas lâminas interiores introduzidas. Se estiver introduzida apenas uma das lâminas interiores, o aparelho de barbear poderá ficar danificado.
- Se limpar o aparelho de barbear com água, não use água salgada nem água quente. Não imirja o aparelho de barbear em água durante muito tempo.
- Limpe o revestimento apenas com um pano macio ligeiramente embebido em água da torneira ou água um pouco ensaboada. Não utilize diluente, benzina, álcool ou outros químicos.
- Após utilização, guarde o aparelho de barbear num local com pouca humidade.
- Não lave a base para carregamento com água. **ES-RF41**
- Não guarde o aparelho de barbear em locais onde fique exposto à luz directa do Sol ou a outras fontes de calor.
- Segure no transformador quando o desligar da tomada de corrente. Se puxar pelo cabo de alimentação poderá danificá-lo.
- O aparelho de barbear não deve ser usado por outras pessoas. Tal poderia provocar uma infecção ou uma inflamação.

Finalidade

- Este aparelho de barbear molhado/a seco pode ser usado para barbear molhado com espuma de barbear ou para barbear a seco. Poderá usar este aparelho de barbear à prova de água no duche e lavá-lo em água. O símbolo seguinte é o símbolo de barbear molhado. O símbolo significa que a parte portátil pode ser usada no banho ou no duche.



- Barbeie-se com espuma durante pelo menos três semanas e note a diferença. É necessário algum tempo para se habituar ao aparelho de barbear Panasonic molhado/seco porque a sua pele e barba precisam de cerca de um mês para se ajustarem a qualquer novo método de barbear.
 - O corpo deste aparelho de barbear tem um desempenho à prova de água de acordo com a norma "IPX7", e o transformador tem um desempenho à prova de água de acordo com a norma "IPX4".
- **Notas**
- Este produto foi concebido apenas para utilização doméstica.
 - O aparelho não foi concebido para ser usado por pessoas (incluindo crianças) com reduzidas capacidades físicas, sensíveis ou mentais, ou com falta de experiência e conhecimento, a não ser que tenham recebido supervisão ou instrução relativa ao uso do aparelho por uma pessoa responsável pela sua segurança. As crianças deverão ser vigiadas para assegurar que não brincam com o aparelho.

Identificação das peças

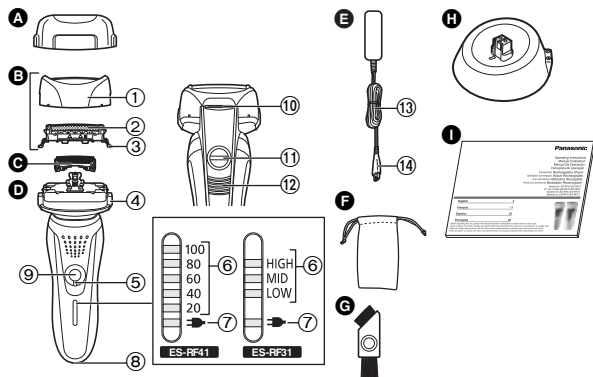

- A** Tampa protectora
- B** Parte externa
 - ① Estrutura da lâmina
 - ② Lâmina exterior do sistema
 - ③ Botões de libertação da lâmina exterior do sistema
- C** Lâminas interiores
- D** Corpo principal
 - ④ Botões de libertação da estrutura da lâmina
 - ⑤ Anel de trava
 - ⑥ Luz de capacidade da bateria
 - ⑦ Luz de indicação de carregamento
- E** Tomada do aparelho
- F** Bolsa de viagem
- G** Pincel de limpeza
- H** Base para carregamento
- I** Instruções de Funcionamento
- 8** Interruptor de funcionamento [0/1]
- 9** Aparador
- 10** Botão de trava do aparador
- 11** Punho do aparador
- 12** Transformador (RE7-59)
- 13** Cabo de alimentação
- 14** Ficha do aparelho

ES-RF41

Como usar o anel de trava

Use o anel de trava [D⑤] para travar e destravar o interruptor de funcionamento [D⑨].

1. Gire o anel de trava [D⑤] até ouvir um clique.



Destrave o interruptor de funcionamento:

Quando se for barbear, for lavar o aparelho de barbear ou for lubrificar o aparelho de barbear.



Trave o interruptor de funcionamento:

Quando for transportar o aparelho de barbear.

Carregamento

Carregar o aparelho de barbear

- 1** Introduza a ficha do aparelho [E⑭] no aparelho de barbear.

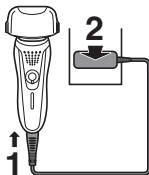

- 2** Ligue o transformador [E] a uma tomada de corrente.

- Desligue o aparelho de barbear antes de o colocar.
- O carregamento está concluído após aproximadamente 1 hora.
- Se o formato do plugue não combinar com o formato da tomada de força, utilize um adaptador opcional que tenha o formato adequado.

Não pode usar o aparelho de barbear enquanto este estiver a carregar a bateria.

Carregar com a base para carregamento ES-RF41

1. Introduza a ficha do aparelho [E⑭] na base para carregamento [H].
2. Coloque o aparelho de barbear na base para carregamento [H] e ligue o transformador [E] a uma tomada de corrente.

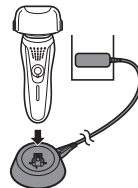

Comprender as luzes durante o carregamento

Durante o carregamento

ES-RF41

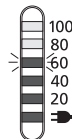

ES-RF31



A luz de indicação de carregamento (→) acende. O nível da luz de capacidade da bateria irá aumentar à medida que o carregamento avança.

Após completar o carregamento

ES-RF41

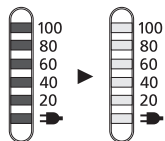

ES-RF31

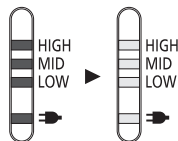

Todas as luzes de capacidade da bateria irão acender e, em seguida, apagar depois de decorridos 5 segundos.

- Se, depois de o carregamento estar concluído, LIGAR o interruptor de funcionamento com o aparelho de barbear ligado à corrente, todas as luzes de capacidade da bateria irão acender e, em seguida, apagar depois de decorridos 5 segundos. Isto significa que o aparelho de barbear está totalmente carregado.
- A temperatura ambiente recomendada para o carregamento é de 15-35 °C (59-95 °F). O desempenho da bateria pode diminuir ou esta pode não carregar se sujeita a temperaturas extremamente baixas ou elevadas.
- A luz de indicação de carregamento (➡) irá piscar quando ocorrer um problema com o carregamento.
- Quando carrega o aparelho de barbear pela primeira vez, ou quando não o usa há mais de 6 meses, a luz de indicação de carregamento (➡) pode não acender. A luz acabará por acender se mantiver o aparelho em carregamento.

Barbear

Utilização do aparelho de barbear

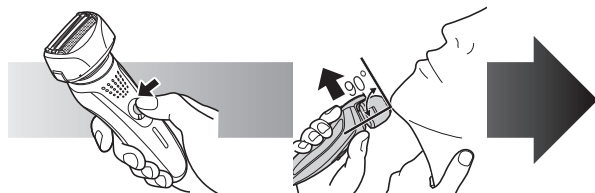

- 1** Gire o anel de trava [D 5] e prima o interruptor de funcionamento [D 9].
- 2** Segure o aparelho de barbear conforme ilustrado acima e barbeie.

Página 32

Sugestões para melhores resultados quando se barbear

Comece a barbear aplicando uma pressão suave sobre a face. Estique a pele com a mão livre e desloque o aparelho de barbear para a frente e para trás na direcção da barba. Pode aumentar ligeiramente a pressão conforme a pele se acostume a este aparelho de barbear. Se aplicar uma pressão excessiva não resulta uma barba mais escanhoadá.

Utilização do aparador

Prima o botão de trava do aparador [D 11] e deslize o punho do aparador [D 12] para cima. Coloque em ângulo recto em relação à pele e desloque para baixo para aparar as suas patilhas.



Compreender as luzes durante a utilização

Durante a utilização

ES-RF41

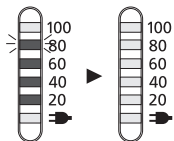

A quantidade aproximada de carga da bateria é indicada como 20 - 100 (%) e, em seguida, a luz apaga depois de decorridos 5 segundos.

ES-RF31

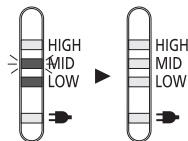

A quantidade aproximada de carga da bateria é indicada como LOW - HIGH e, em seguida, a luz apaga depois de decorridos 5 segundos.

Quando a carga da bateria for baixa

ES-RF41

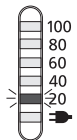

O valor "20%" pisca quando está a desligar o aparelho de barbear.

- Pode barbear 1 a 2 vezes após aparecer "20%". (Isto dependerá da utilização.)

- Uma carga total fornecerá energia suficiente para aproximadamente 21 barbas de 3 minutos cada.

ES-RF31

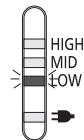

O valor "LOW" pisca quando está a desligar o aparelho de barbear.

- Pode barbear 1 a 2 vezes após aparecer "LOW". (Isto dependerá da utilização.)

Limpar

Limpeza do aparelho de barbear

1. Desligue o cabo de alimentação do aparelho de barbear.
2. Aplique sabonete e água à lâmina exterior.
3. Gire o anel de trava [D⑤] para destravar o interruptor de funcionamento [D⑥].
4. Ligue o aparelho de barbear.



5. Desligue o aparelho de barbear ao fim de 10-20 segundos.
6. Remova a parte externa [B] e ligue o aparelho de barbear.

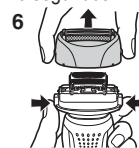

7. Limpe o aparelho de barbear e a parte externa [B] com água corrente.



8. Limpe quaisquer gotas de água com um pano seco.
9. Seque completamente a parte externa [B] e o aparelho de barbear.
10. Introduza a parte externa [B] no aparelho de barbear.

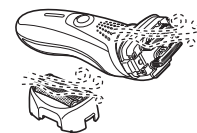

Limpeza com o pincel

Limpe as lâminas interiores [C] utilizando o pincel curto deslocando-o na direcção (A).

Limpe a lâmina exterior do sistema [B2], o corpo do aparelho de barbear e o aparador [D10] utilizando o pincel comprido.

- Não mova o pincel curto na direcção (B) pois poderá danificar e embotar as lâminas interiores [C].
- Não use o pincel curto para limpar a lâmina exterior.

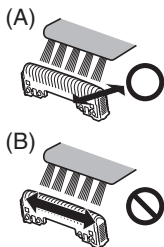

Manutenção

Substituição da lâmina exterior do sistema e das lâminas interiores

lâmina exterior do sistema	uma vez por ano
lâminas interiores	uma vez de 2 em 2 anos

► Substituição da lâmina exterior do sistema

1. Prima os botões de libertação da estrutura da lâmina [D4] e levante a parte externa [E].
2. Prima os botões de libertação da lâmina exterior do sistema [E3] e puxe para baixo a lâmina exterior do sistema [E2].
3. Introduza a lâmina exterior do sistema [E2] até ouvir um clique, tal como ilustrado.
 - Instale sempre a lâmina exterior do sistema [E2] na direcção correcta.
 - Introduza sempre a lâmina exterior do sistema [E2] na estrutura da lâmina [E1] quando a instalar no aparelho de barbear.

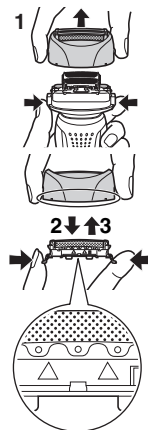

► Substituição das lâminas interiores

1. Prima os botões de libertação da estrutura da lâmina [D4] e levante a parte externa [E].
2. Remova as lâminas interiores [C], uma de cada vez.
 - Não toque nos bordos (partes metálicas) das lâminas interiores [C] para evitar lesões na sua mão.
3. Introduza as lâminas interiores [C], uma de cada vez, até ouvir um clique.



Assistência

Peças de reposição

Peças de reposição podem ser obtidas com o seu representante ou em um Centro de serviço.

Peças de reposição para ES-RF41/ES-RF31	Lâminas interiores e exteriores do sistema	WES9027
	Lâmina exterior do sistema	WES9167
	Lâminas interiores	WES9068

Vida útil esperada e substituição da bateria

- Aproximadamente 3 anos (a garantia é de 1 ano) quando carregada uma vez a cada duas semanas. É também possível concluir que a bateria chegou ao fim da sua vida útil quando o número de operações por carregamento total é demasiado reduzido. (A vida útil esperada da bateria irá diferir muito dependendo das condições de utilização, armazenamento, etc.)
- Contacte o fornecedor onde adquiriu o produto para substituir a bateria. Se substituir a bateria por si próprio pode provocar a diminuição do desempenho à prova de água do aparelho, o que pode resultar numa avaria.

Para protecção ambiental e reciclagem dos materiais

Eliminar a bateria recarregável incorporada

Remova a bateria interna recarregável antes de eliminar o barbeador. Certifique-se de que a bateria será eliminada em um local apropriado, se tal existir em seu país. Não desmonte nem substitua a bateria por si só ou de forma a poder ser utilizada novamente. Tal poderá resultar em fogo ou choque elétrico. Substitua-a num centro de serviço autorizado. O serviço de substituição de baterias está disponível somente nos Estados Unidos.

- Desligue o cabo de alimentação do aparelho de barbear quando estiver a remover a bateria.
- Execute os passos ① a ④ e levante a bateria, e depois retire-a.

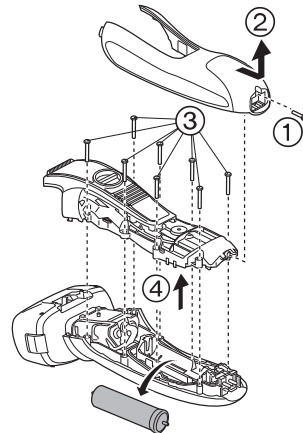

Especificações

Fonte de alimentação	Veja a placa identificativa no transformador. (Conversão automática de voltagem)
Voltagem do motor	3,25 V CC
Tempo de carregamento	1 hora

IN USA CONTACT:

Panasonic Home and Health Company
Division of Panasonic Corporation of North America
One Panasonic Way 2F-3 Secaucus, NJ 07094

IN CANADA CONTACT:**AU CANADA, COMMUNIQUEZ AVEC:**

Panasonic Canada Inc.
5770 Ambler Drive, Mississauga, Ontario L4W 2T3
(905) 624-5010

EN MEXICO CONTACTE CON:

Panasonic de Mexico, S.A. de C.V.
Felix Cuevas 6, Pisos 2 y 3,
Col. Tlacoquemecatl del Valle
Mexico, D.F.
C.P. 03200
01 (55) 5488-1000

EN PANAMA CONTACTE CON:

Panasonic Latin America. S.A.
P.O. Box 0816-03164
Panama, Republic of Panama
(507) 229-2955

NO BRASIL ENTRE CONTATO COM:

Panasonic do Brasil Limitada.
Rua Cubatão, 320 - 8º andar
Paraíso
CEP: 04013-001
São Paulo - SP
+55 11 3889 4000

Service • Assistance • Accessories
Dépannage • Assistance • Accessoires

Call 1-800-338-0552 (In USA)

<http://www.panasonic.com/shavers/>

<http://www.panasonic.com/consumersupport/>

Call 1-800-561-5505 (In Canada)

Composer le 1-800-561-5505 (Au Canada)

<http://www.panasonic.ca/>